

# 東洋10K 鑄鉄フランジ形 ストレート形ストレーナ

- 直線流れて圧力損失が少ない!
- ウォッチグラスでゴミを確認OK!
- スクリーンの清掃がより容易に!
- より軽量・コンパクトに!



## ストレート形ストレーナ

■ 流量-圧力損失特性例

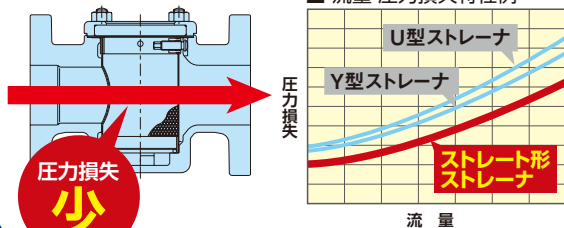

圧力損失  
**少**

Y型ストレーナ

U型ストレーナ

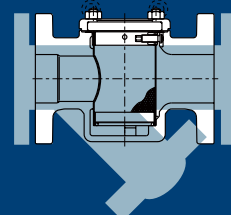
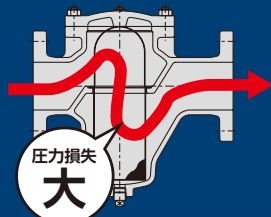
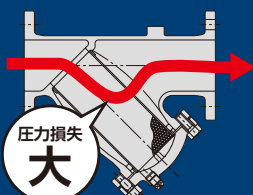

スクリーンの取り外しがY型に比べ容易。

Y型、U型に比べて軽量・コンパクト。

流体を  
抜かずに  
作業可能です。



スクリーンの清掃時に水(油)抜き養生が不要。



スクリーン内を外部から確認することが可能。(ウォッチグラス付きのみ)

# ストレート形ストレーナ 仕様

分類	鑄鉄 フランジ形 ストレート形ストレーナ
クラス	10K
形状・仕様	 <p>TOYO (メーカー標準)</p> <p>納入図あり</p> <p>CADデータあり</p> <p>標準スクリーン:多孔板(14~16メッシュ相当)</p>
製品コード	03A3E29/03A3E30
製品記号	ウオッチグラスなし:10-FTSF/ウオッチグラス付き:10-FTSF-WG

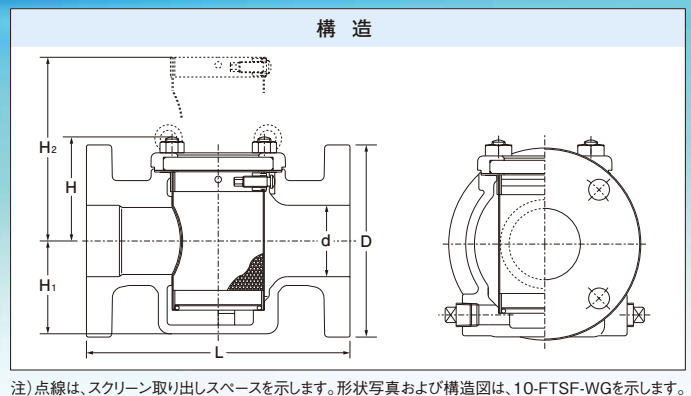

寸法 (単位:mm)							質量 (単位:kg)
呼び径	d	L	H	H <sub>1</sub>	D	H <sub>2</sub> (スクリーン引き抜き)	
50 <sup>A</sup> (2 <sup>B</sup> )	50	220	86	67.5	155	280	11
65(2 <sup>1/2</sup> )	65	240	96	73.5	175	310	14
80(3)	80	265	107	90.5	185	340	19
100(4)	100	290	122	102.5	210	380	27
125(5)	125	340	185	123.5	250	440	44
150(6)	150	380	200	139.5	280	480	61
200(8)	200	450	240	164.5	330	580	98

備考	フランジ寸法: JIS B 2239 10K 面間寸法: メーカー標準 20、40メッシュ仕様品はオプションです。 ドレンプラグ以外のプラグ付きはオプションです。
用途	冷却水・冷温水・油・空気・不燃性ガスなどの汎用流体 および飽和蒸気(蒸気は、10-FTSFのみ可)

材 料	
本体	ねずみ鑄鉄 FC200
ふた	ねずみ鑄鉄 FC200
ウオッチグラス	ウオッチグラス付き: 強化ガラス
スクリーン	SUS304
ガスケット	ウオッチグラスなし: ノンアスベストシート ウオッチグラス付き: NBR
ボルト・ナット	SS400(亜鉛めっき)
ドレンプラグ	SUS304
アイボルト	SS400(亜鉛めっき) 呼び径 125~200 <sup>A</sup>

使用条件	
最高許容圧力	ウオッチグラスなし: 0~120°Cの脈動水・油・圧縮空気・ガス: 1.0MPa 静流水: 1.4MPa 飽和蒸気: 0.7MPa ウオッチグラス付き: 0~70°Cの脈動水・油・圧縮空気・ガス: 1.0MPa 静流水: 1.4MPa (ゴミ詰まり時は許容差圧・流速などに制限があります。) *ただし、流体「ガス」は、毒性・可燃性ガスには、ご利用できません。

## ⚠️ 選定・使用上のご注意

- 長期間のご利用では、本体部が錆びてスクリーンが取外し難いことがあります。
- 本体鑄鉄製ですので、腐食を嫌うラインではご使用できません。  
ステンレス及び樹脂ライニング鋼管配管には設置できません。
- ゴミの収容量はY形、U形に比べると若干少ないため、早めの点検・清掃を行ってください。
- 配管施工後のフラッシング時には必ずスクリーンの清掃を行ってください。
- ウオッチグラスには強化ガラスを使用しておりますが、流体により傷が付いたり汚れたりして透過度が低下することがあります。適宜、清掃するかウオッチグラス消耗部品の交換をお願いします。
- 流体が汚れていたり濁度が高い場合には、内部のスクリーンの状態を確認できない場合があります。
- 停止できないラインにご使用の場合には、止め弁を介して二台を並列に配置するかバイパスを設けてください。

■ 使用条件の制限 ● 流速:液体3m/s以下、気体:20m/s以下 ● スクリーン前後の差圧:0.1MPa以下

### ■ 配管取り付け姿勢制限

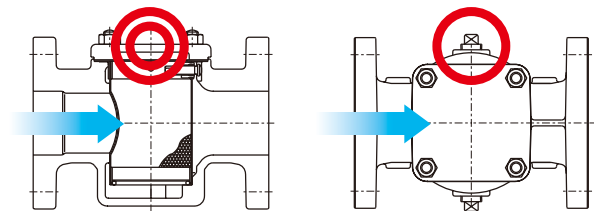

注) 水平配管 天地逆吊り: 不可

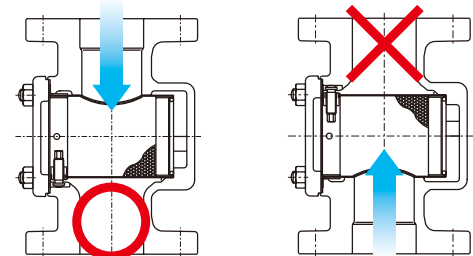

注) 縦配管では水抜き(ドレンプラグ)の位置を考慮ください。

● ご使用にあたっては、必ず『取扱説明書』をご覧ください。



**東洋バルブ株式会社**

〒103-0027  
東京都中央区日本橋3-10-5 オンワードパークビル  
TEL.(03)6262-1652 FAX.(03)6262-1690  
URL:https://www.toyovalve.co.jp

東京第一営業所 ☎(03)6262-1675  
東京第二営業所  
北海道営業所 ☎(011)790-8241  
東北営業所 ☎(022)227-2041  
関東営業所 ☎(048)780-2061  
甲信営業所 ☎(0266)82-4133

静岡営業所 ☎(054)271-3600  
名古屋営業所 ☎(052)582-5111  
北陸営業所 ☎(076)493-6087  
大阪営業所 ☎(06)6532-0512  
中国営業所 ☎(082)249-3253  
九州営業所 ☎(092)292-7959